

## LE SYSTEME MBX AUTOMOTIVE

Le système de nettoyage MBX AUTOMOTIVE permet d'enlever rapidement et en toute sécurité la rouille, la peinture et l'anti-gravillon avec et sans effet de sablage dans divers domaines d'activités. Également pour éliminer l'enduit plastique de la protection du bas de caisse, le P.V.C. et autres matériaux d'étanchéité, ainsi que pour enlever la peinture de carrosserie notamment sur les soudures pour dégâts matériels.



Éliminer la corrosion



Éliminer peintures et revêtements

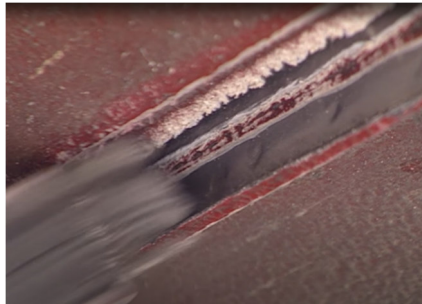

Nettoyer les jointures

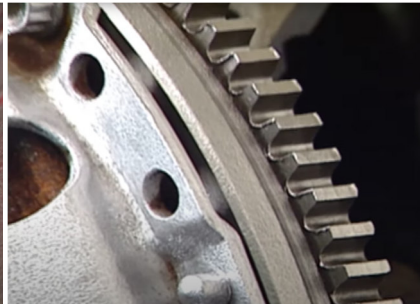

Nettoyer les surfaces irrégulières



Nettoyer les cordons de soudure



Éliminer le vinyle et les autocollants



Mastics et peinture anti-gravillons



## LES MACHINES ELECTRIQUES ET PNEUMATIQUES

### 50-5009 - MACHINE ÉLECTRIQUE AVEC ADAPTATEUR 23 MM



- Puissance : 550 watts.
  - Tension : 230 volts.
  - Vitesse de rotation à vide : 0 - 3200 tr/min.
  - Poids : 1,8 kg.
- Livré avec adaptateur 23 mm.

### 50-5010 - MACHINE PNEUMATIQUE AVEC ADAPTATEUR 23 MM



- Consommation moyenne d'air comprimé : 500 l/min.
  - Pression maximale admise : 6,2 bars.
  - Vitesse de rotation à vide : 0 - 3500 tr/min.
  - Poids : 1,1 kg.
- Livré avec adaptateur 23 mm

## LES BROSSES MBX®

Brosses en matériau polyamide hautement performant, fils d'acier de ressort fixés en forme de U.

		<b>50-5014</b>	MBX BROSSE 23 MM <b>NOIR</b>		
		<b>80-1010</b>	MBX BROSSE 11 MM <b>NOIR</b>		
Couleur brosse	Type	Matériau des fils	Forme des fils	Ø des fils	APPLICATIONS
<b>NOIR</b>	Grossier	Acier	Coudés, affilés, pointes trempées	0.7 mm	Élimination de l'enduit plastique de la protection du bas de caisse et autres matériaux d'étanchéité, de la peinture des carrosseries. Convient tout particulièrement aux endroits à soudures, contours et bords avec effet de sablage.

		<b>50-5013</b>	MBX BROSSE 23 MM <b>JAUNE</b>		
		<b>80-1009</b>	MBX BROSSE 11 MM <b>JAUNE</b>		
Couleur brosse	Type	Matériau des fils	Forme des fils	Ø des fils	APPLICATIONS
<b>JAUNE</b>	Moyen	Acier	Coudés, affilés, pointes trempées	0.53 mm	Brosse de dérouillage hautement performante avec effet de nettoyage en profondeur, notamment pour les bords et endroits d'accès difficile.

## FAMILLE 15 - PRODUITS REVENTE

		<b>50-5012</b>	MBX BROSSE 23 MM <b>VERT</b>		
		<b>80-1008</b>	MBX BROSSE 11 MM <b>VERT</b>		
Couleur brosse	Type	Matériau des fils	Forme des fils	Ø des fils	APPLICATIONS
<b>VERT</b>	Fin	Acier	Droits, pointes trempées	0.50 mm	Travaux de dérouillage et de nettoyage, élimination de joints sur fonte grise. N'est pas approprié pour les pièces en aluminium ou pièces en aluminium coulées sous pression ! Pas d'effet de sablage.

		<b>50-6001</b>	MBX BROSSE <u>INOX</u> 23 MM <b>BLEU</b>		
		<b>80-1011</b>	MBX BROSSE <u>INOX</u> 11 MM <b>BLEU</b>		
Couleur brosse	Type	Matériau des fils	Forme des fils	Ø des fils	APPLICATIONS
<b>BLEU</b>	Grossier	Acier Inoxydable	Coudés, affilés, pointes trempées	0.50 mm	Élimination de la peinture et des signes de corrosion sur des caisses en aluminium ainsi que sur des carrosseries, notamment aux endroits à rivets dans des carrosseries de poids lourds, s'adapte très aisément aux contours, pas d'effet de sablage.

		<b>50-5011</b>	MBX BROSSE <u>INOX</u> 23 MM <b>BLEU</b>		
		<b>80-1012</b>	MBX BROSSE <u>INOX</u> 11 MM <b>BLEU</b>		
Couleur brosse	Type	Matériau des fils	Forme des fils	Ø des fils	APPLICATIONS
<b>BLEU</b>	Fin	Acier Inoxydable	Droits	0.50 mm	Élimination de la peinture et des signes de corrosion sur des caisses en aluminium ainsi que sur des carrosseries, notamment aux endroits à rivets dans des carrosseries de poids lourds, s'adapte très aisément aux contours, pas d'effet de sablage.

		<b>50-5016</b>	MBX DISQUE GOMME		
			Enlève les autocollants et les restes de colle sans abîmer la peinture et sans chauffer.		

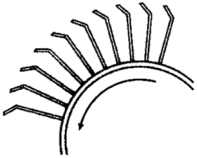
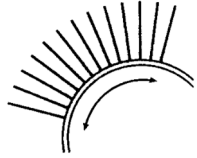
Bande de brossage coudée	Bande de brossage droite
	

LES ACCESSOIRES MBX

50-5015 - SYSTEME D'ADAPTATION 23 MM



**Adaptateur en alliage d'aluminium moulé sous pression.**

- Ø externe : 65 mm
- Ø intérieur : 48 mm
- Largeur : 30 mm
- Poids : 0,110 kg

Livré avec clé Allen, vis et rondelle galvanisés.

80-1006 - SYSTEME D'ADAPTATION 11 MM



**Adaptateur en alliage d'aluminium moulé sous pression.**

- Ø externe : 65 mm
- Ø intérieur : 48 mm
- Largeur : 15 mm
- Poids : 0,100 kg

Livré avec clé Allen, vis et rondelle galvanisés.

50-5017 - COURROIE DE TRANSMISSION



**Courroie de transmission** pour machine MBX pneumatique réf. 50-5010.

50-5018 - PIERRE A AFFÛTER



**Pierre à affûter** pour l'aiguisage de brosses, affûtage grossier et moyen.

- Poids : 200 g
- Dimensions : 15 x 100 x 51,5 mm



**MODE D'EMPLOI**

**Fonctionnement synchrone/invers**

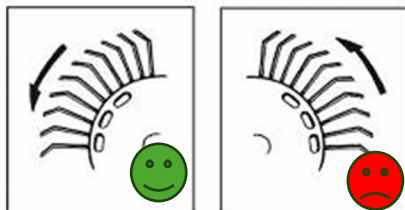

**L' exercice d'une pression trop forte diminue la durée de vie de l'outil**

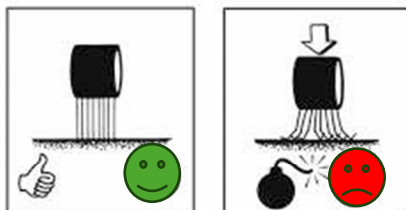

**Veillez ce que la position de travail soit correcte**

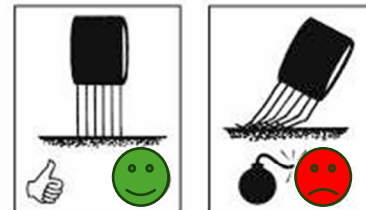

**Angles**



**Contours**

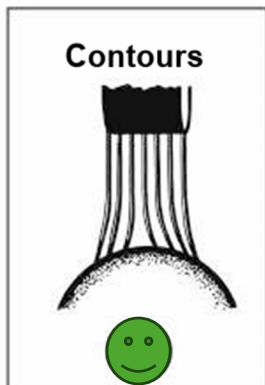

**Arêtes**

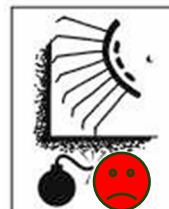
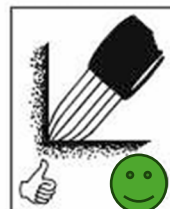
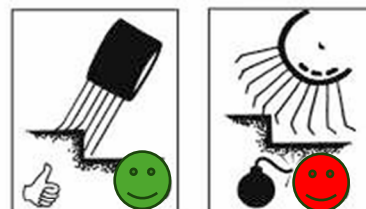

**Phases de travail MBX®**



**Phase 1**

**Phase 2**

**Phase 3**

**Phase 1** : La bande de brossage fonctionne de manière optimale : même une faible pression appliquée sur la bande de brossage enlève une très grande quantité de matériau. Les pointes des poils sont affûtées et droites. Elles ne cassent pas.

**Phase 2** : Les pointes, qui étaient affûtées à l'origine, sont émoussées. Il faut appuyer plus fortement sur la bande de brossage pour compenser l'effet réduit des pointes qui s'émoussent lentement. Ces dernières se tordent alors vers l'arrière et quelques pointes tombent. La bande de brossage est usée et doit être remplacée.

**Phase 3** : Si la bande de brossage n'est pas remplacée en phase 2, elle se présentera en phase 3 en peu de temps comme représenté sur la figure Phase 3.

**Explication** : Un disque de ponçage traditionnel s'use selon une courbe constante (voir schéma). Le taux d'usure et la durée de vie restante se laissent évaluer clairement. Quant à la bande de brossage, elle travaille au contraire en phase 1 pendant une longue période sans trace d'usure visible. Le passage en phase 2 et en phase 3 ensuite est très rapide et est à considérer comme un phénomène normal.

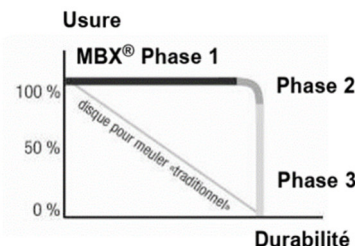

**CONSEIL :** Si le rendement de la bande de brossage diminue, contrôler le taux d'usure des pointes des poils. Si la bande de brossage est entrée en phase 2, la remplacer. L'exercice d'une pression plus forte sur la bande de brossage est à considérer comme une utilisation incorrecte qui réduit la durée de vie de la bande de brossage en phase 1.

Possibilité de prolonger la durée de vie de la bande de brossage en phase 1 en affûtant les pointes de la brosse comme décrit ci-après :

**- Réaffûtage des bandes de brossage :**

Après utilisation prolongée de la bande de brossage MBX®, les pointes s'arrondissent et le rendement diminue. Le réaffûtage des pointes permet de rétablir le rendement d'origine de la bande de brossage MBX®.

**- Bandes de brossage, coudées :**

Réaffûter les bandes de brossage MBX® dans le sens opposé au sens de marche. Faire tourner la bande de brossage sur une meule qui ne tourne pas pendant 15 à 30 secondes en exerçant une légère pression. Remonter ensuite la bande de brossage MBX® dans le sens de travail correct.

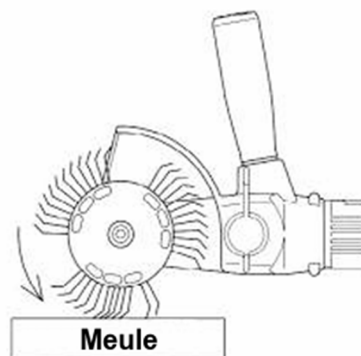

**- Bandes de brossage droites :**

Ne pas réaffûter les bandes de brossage. Il n'est pas possible de réaffûter ces pointes. Elles doivent être remplacées.

**50-5016 - MBX DISQUE GOMME - CONSIGNES PARTICULIERES :**



La décolleuse de vinyle actionne un mouvement « d'éplucher » vs les techniques « à effacer »

**Commencer à partir du rebord en allant vers le vinyle.  
NE PAS démarrer l'outil sur une surface solide!**









**Déplacer la MBX® Vinyl Zapper® latéralement en restant près du rebord décollé**

**Ne pas déplacer l'outil d'avant en l'arrière sur la surface solide**

**NE PAS INCLINER!**

**Adhésifs nouveaux :** Éliminer le vinyle avec la décolleuse d'abord, enlever ensuite tout adhésif restant avec du dissolvant approprié. Travailler avec une « main légère » ; ne pas appuyer sur la décolleuse à vinyle.



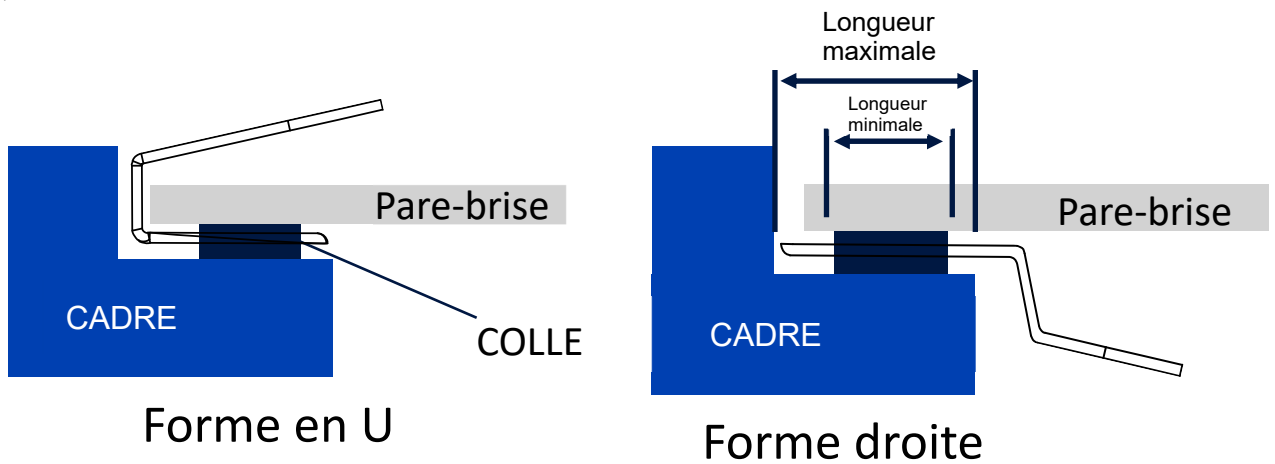

**LES COUTEAUX PARE-BRISES**

			
D0U27 (lame 24 mm)	D0U37 (lame 36 mm)	D0U64 (lame 63 mm)	D0U95 (lame 90 mm)
			
D0G95 (lame 90 mm)	D0G58 (lame 53,5 mm)	D0K28 (lame 53 mm)	D0G36 (lame 35 mm)

**QUEL COUTEAU CHOISIR ?**

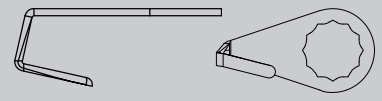

**DONNEES TECHNIQUES :**

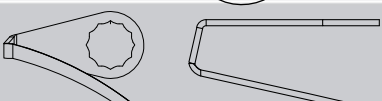
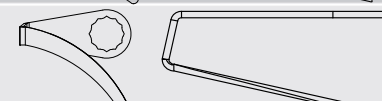
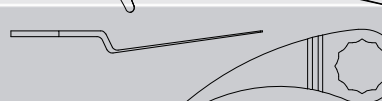
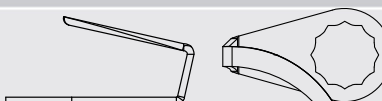
		Type	Longueur	Déport
U27		Forme U	24	0
G95		Déporté	90	6,5
G58		Déporté	53,5	13,5
G36		Droit	35	0
U64		Forme U	63	13
U95		Forme U	90	13
K28		Déporté	53	9
U37		Forme U	36	14,2

